

**Produktdatenblatt - Modellreihe Harlekin****Fahrradständer für Kinderfahräder  
Multiparker Modellreihe Harlekin**

Für Reifenbreiten bis 55 mm...

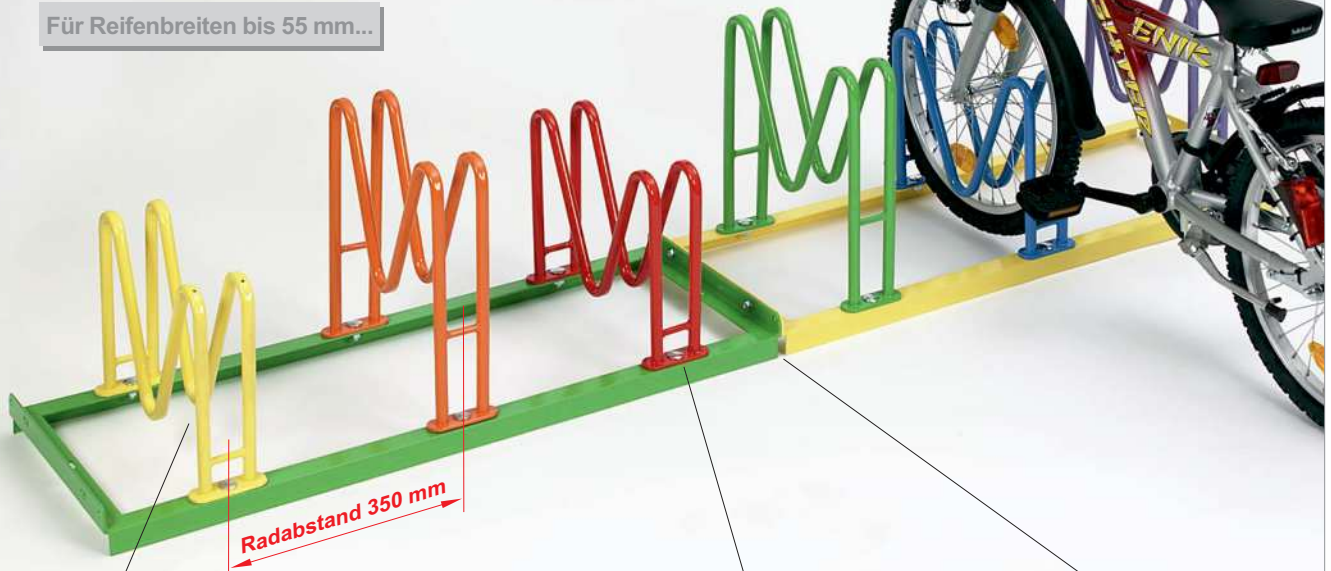
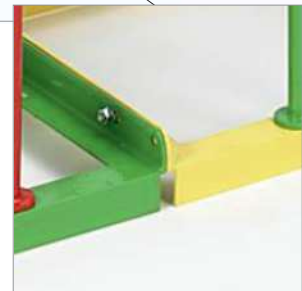

Radabstand 350 mm

Stabile Einstellbügel aus Stahlrohr  
(Ø 18 mm - Materialstärke 1,35 mm)Standssicheres Einparken kleiner  
RäderExtrem starker Halt - Fußplatten  
zum Verschrauben in 5 mm  
MaterialstärkeGrundrahmen aus Winkelstahl  
(35x35 mm) mit abgerundeten  
Ecken - keine Verletzungsgefahr.  
Bodenbefestigung und Reihen-  
verbindung möglich.**Gewusst wie – besonders schonend für Achsen, Speichen und Scheibenbremsen. Mit verschraubbaren robusten Einstellbügeln aus Stahlrohr.****Verfügbar in 2 verschiedenen Längen - ab 3 Einstellplätze.**

- Stabile und verzinkte Stahlkonstruktion
- Grundrahmen und Einstellbügel zusätzlich in bis zu sechs Farben farbbeschichtet
- Radabstand 350 mm - abwechselnde Tief-/Hocheinstellung
- Einstellwinkel 90° gerade
- Geeignet für Fahrräder aller Art mit Reifenbreiten bis 55 mm
- Stellraumtiefe ca. 1850 mm bei einseitiger Radeinstellung
- Vorbereitet für Reihenverbindung und Bodenbefestigung
- 2 Jahre Herstellergarantie

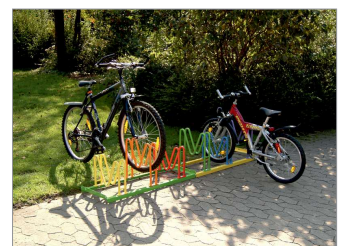
Multiparker Modellreihe Harlekin -  
AnwendungsbeispielMultiparker Modellreihe Harlekin -  
Anwendungsbeispiel

Weitere Infos Modellreihe Harlekin: [www.fahrradstaender-profi.de/shop/fahrradstaender/harlekin.php](http://www.fahrradstaender-profi.de/shop/fahrradstaender/harlekin.php) oder Telefon 0 22 46 - 915 46 86  
Unsere Angebote sind ausschließlich für Kommunen, Handel, Handwerk, Gewerbe, Industrie, die freien Berufe sowie die Bau- und Immobilienwirtschaft bestimmt und somit für den B2B-Bereich.

# Preisübersicht - Modellreihe Harlekin

Preisliste gültig bis 30.06.2025 - Alle Preisangaben zzgl. gesetzlicher MwSt.

Mengenrabatt bei Bestellmenge (gleiches Modell oder diverse Modelle): ab 5 Stück - Lieferzeit und Mengenrabatt bitte anfragen...

Versandkostenfreie Lieferung innerhalb Deutschlands (ohne Inseln!).

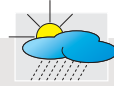

Wetterfeste  
Qualität.

## ein-/doppelseitige Radeinstellung - Einstellwinkel 90° gerade

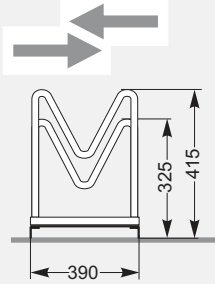

Einstellplätze	3	6
Länge in mm	1050	2100
Gewicht in kg	12,8	24,5
Modell	Harlekin 3	Harlekin 6
Verzinkt und farbbeschichtet	Preis € <b>188,-</b>	<b>359,-</b>

- Lieferzeit für vorgenannte Modelle 3 bis 4 Wochen | Versand erfolgt per Paketdienst oder Spedition (abhängig von Anzahl und Gewicht) zerlegt in recycelbarem Karton - alle zur Montage benötigten Schrauben sowie eine Montageanleitung werden mitgeliefert -

## Zubehör für Bodenbefestigung (Produkt-Info auf Seite 3 "Technische Daten")

Bodenmontage-Winkel (2er-Set) - Preis € 7,00

Bodenanker (2er-Set) - Preis € 21,-

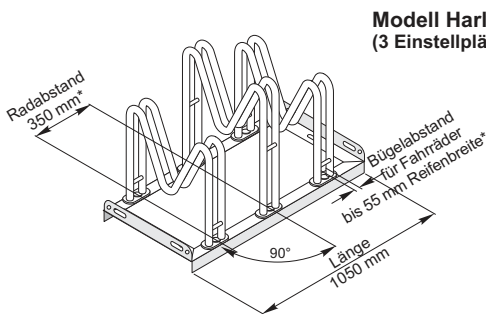

**Modell Harlekin 3**  
(3 Einstellplätze)

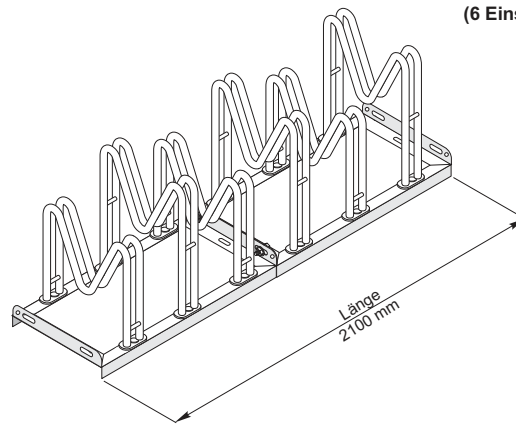

**Modell Harlekin 6**  
(6 Einstellplätze)

\*=Radabstand, Biegelabstand sowie Einstellwinkel für alle Modelle identisch

## Technische Daten - Modellreihe Harlekin

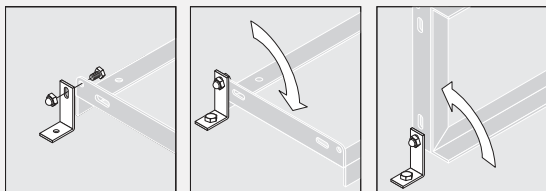
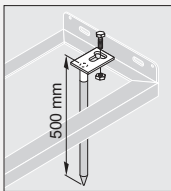
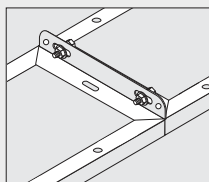
<b>Material:</b>	Stahl
<b>Oberfläche:</b>	feuerverzinkt nach DIN EN ISO 1461 - Grundrahmen und Einstellbügel zusätzlich farbbeschichtet in bis zu sechs Farben. Das Farbenspiel variiert (Farbvorgaben sind nicht möglich).
<b>Grundrahmen:</b>	komplett verschweißt aus Winkelstahl (35x35 mm - Materialstärke 3 mm) mit abgerundeten Ecken - keine Verletzungsgefahr  Abb.: Grundrahmen für 3 Einstellbügel - Länge 1050 mm
<b>Einstellbügel:</b>	Stahlrohr (Ø 18 mm - Materialstärke 1,35 mm) mit angeschweißten Fußplatten zur Verschraubung mit dem Grundrahmen in 5 mm Materialstärke
<b>Montage:</b>	Verschrauben der Einstellbügel mit dem Grundrahmen (entsprechende Bohrungen im Grundrahmen und in den Fußplatten der Einstellbügel vorhanden). Modellabhängig zusätzlich Verschrauben der Grundrahmen miteinander (2 Langloch-Bohrungen 10x20 mm jeweils stirnseitig am Grundrahmen vorhanden). Alle zur Montage benötigten Schrauben sowie eine Montageanleitung werden mitgeliefert.
<b>Sicherheit:</b>	Anschließen des Vorderrad mittels handelsüblichem Seil-, Ketten- oder Bügelschloss am Einstellbügel.
<b>Anlieferung:</b>	Erfolgt zerlegt in recycelbarem Karton - je Modell 1 Karton. Max. Abmessungen je Karton (L/B/H in mm): 1200x400x400 - max. Gewicht je Karton: 24,5 kg.
<b>Versand:</b>	Erfolgt per Paketdienst oder Spedition (abhängig von Anzahl und Gewicht)
<b>Radeinstellung:</b>	-einseitig / -doppelseitig   -abwechselnde Tief-/Hocheinstellung
<b>Einstellwinkel:</b>	90° gerade
<b>Stellraumtiefe:</b>	-einseitig ca. 1850 mm   -doppelseitig ca. 3200 mm
<b>Radabstand:</b>	350 mm
<b>Reifenbreite:</b>	Geeignet für Fahrräder aller Art mit Reifenbreiten bis 55 mm - auch für Mountain-Bikes mit entsprechender Reifenbreite
<b>Anzahl Einstellplätze:</b>	modellabhängig (ab 3 Einstellplätze)
<b>Gesamtlänge:</b>	modellabhängig (ab 1050 mm)
<b>Gewicht in kg:</b>	modellabhängig (ab 12,8 kg)
<b>Gesamthöhe:</b>	415 mm
<b>Gesamtiefe:</b>	390 mm
<b>Befestigungsart:</b>	Bodenbefestigung mittels Bodenmontage-Winkel (Aufdübeln auf geeigneten Untergrund) oder Bodenanker (Einschlagen in losen Untergrund) möglich - Entsprechende Bohrungen zur Befestigung von Winkeln (2 Bohrungen Ø 10 mm) oder Anker (Langloch-Bohrung 10x20 mm) jeweils stirnseitig am Grundrahmen vorhanden. Auch für Freiaufstellung ohne Bodenbefestigung geeignet.
	  <p>Bodenmontage-Winkel (2er-Set) - verzinkt - 80x50 mm - 2 Schrauben und Hutmuttern beiliegend. Schrauben und Dübel zur Bodenbefestigung werden bauseits gestellt.</p> <p>Bodenanker (2er-Set) - verzinkt - 500 mm lang - 2 Schrauben und Hutmuttern beiliegend</p>
<b>Reihenverbindung:</b>	Verbindung einzelner Modelle zur Reihenanlage durch Verschrauben der Grundrahmen miteinander möglich (2 Langloch-Bohrungen 10x20 mm jeweils stirnseitig am Grundrahmen vorhanden)
	

## Planungshilfe - Modellreihe Harlekin

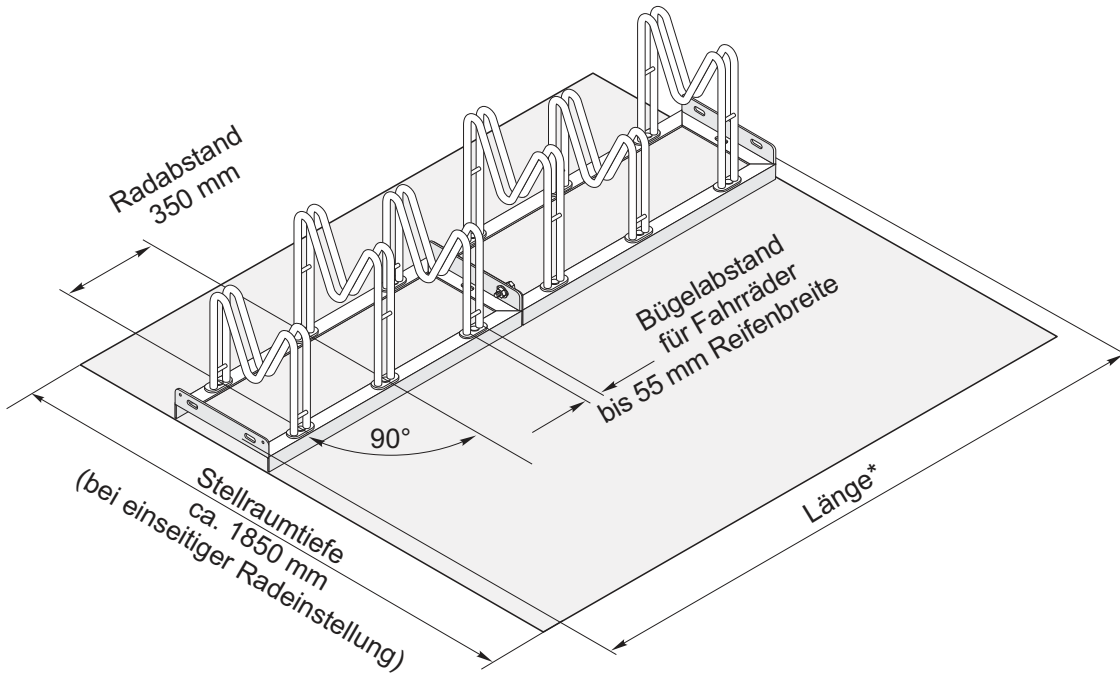

\*=Länge und Anzahl Einstellplätze modellabhängig - siehe "Preisübersicht"

### Einseitige Radeinstellung - Einstellwinkel 90° gerade

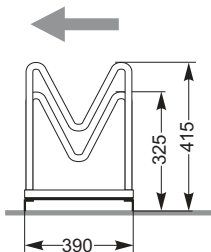

\*=Stellraumtiefe ca. 1850 mm

### Doppelseitige Radeinstellung - Einstellwinkel 90° gerade

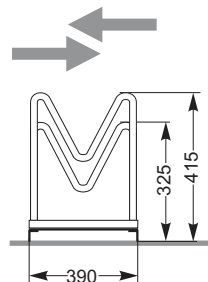

\*\*=Stellraumtiefe ca. 3200 mm

### Platzbedarf Fahrradständer "Modellreihe Harlekin"

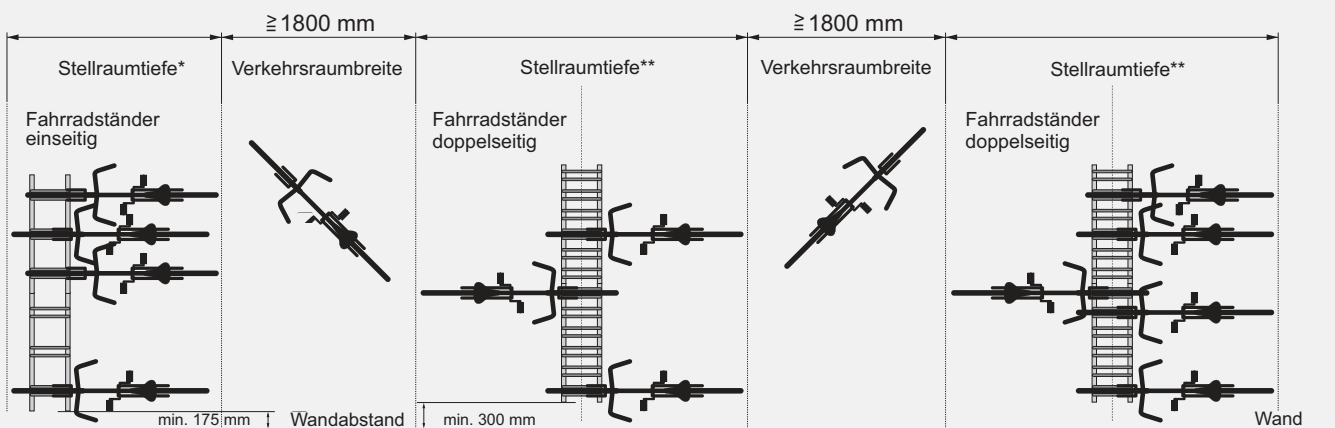

Weitere Infos: [www.fahrradstaender-profi.de/shop/fahrradstaender/harlekin.php](http://www.fahrradstaender-profi.de/shop/fahrradstaender/harlekin.php) oder Telefon 0 22 46 - 915 46 86

# BESTELL-FORMULAR

## Fahrradständer

(per E-Mail an [info@fahrradstaender-profi.de](mailto:info@fahrradstaender-profi.de))



DER FAHRRADSTÄNDER-PROFI DIRK JUNIOR

Bitte in Druckbuchstaben ausfüllen.

Menge	Modellreihe	Modell	E.-Preis in € (netto ohne Mwst.)
	Harlekin		

Mengenrabatt bei Bestellmenge (gleiches Modell oder diverse Modelle): ab 5 Stück - Lieferzeit und Mengenrabatt bitte anfragen...

Versandkostenfreie Lieferung innerhalb Deutschlands (ohne Inseln!). Sofern nicht anders angegeben, beträgt die Lieferzeit für unsere Standard-Artikel 2 bis 4 Arbeitstage. Der genaue Versandtermin wird Ihnen in unserer Auftragsbestätigung mitgeteilt.

Der Versand erfolgt per Paketdienst oder Spedition (abhängig von Anzahl und Gewicht) zerlegt in recycelbarem Karton - alle zur Montage benötigten Schrauben sowie eine Montageanleitung werden mitgeliefert.

Schrauben und Dübel zur Bodenbefestigung (Aufdübeln auf Untergrund) werden bauseits gestellt - gilt auch bei Bestellung von Zubehör-Artikel "Bodenmontage-Winkel".

### Zahlungsart (bitte ankreuzen):

#### Vorkasse mit 4% Nachlass

Sie überweisen uns den Rechnungsbetrag vorab nach Erhalt unserer Rechnung unter Angabe unserer Rechnungsnummer.

Nach vollständigem Zahlungseingang erfolgt umgehend der Versand Ihrer bestellten Artikel.

Bei Zahlung per Vorkasse gewähren wir Ihnen einen Nachlass in Höhe von 4% auf den Rechnungsbetrag.

#### Rechnung mit Zahlungsziel und 2% Skonto

Wir liefern Ihnen die bestellten Artikel und Sie überweisen den Rechnungsbetrag innerhalb von 8 Tagen ./. 2% Skonto oder innerhalb von 14 Tagen ohne Abzug auf unser Konto (Rechnungsstellung erfolgt nach Warenerhalt).

Bitte beachten Sie: Bei negativer Bonitätsprüfung behalten wir uns das Recht vor diese Zahlungsart auf Zahlung per Vorkasse abzuändern. Dieses teilen wir Ihnen in unserer Auftragsbestätigung entsprechend mit. Für die Bonitätsprüfung pflegen wir einen Datenaustausch mit diversen Auskunftsteilen.

In diesem Fall können Sie ohne Kosten für Sie schriftlich von Ihrer Bestellung zurücktreten. Es kommt hier dann kein Kaufvertrag mit uns zustande.

### Kundendaten und Rechnungsanschrift:

Firma \_\_\_\_\_

Ansprechpartner (Vor- und Nachname) \_\_\_\_\_

Straße \_\_\_\_\_

PLZ/Ort \_\_\_\_\_

Telefon \_\_\_\_\_

Telefax \_\_\_\_\_

E-Mail-Adresse \_\_\_\_\_

FSP Kd.-Nr. (sofern vorhanden) \_\_\_\_\_

### Abweichende Lieferanschrift:

Firma \_\_\_\_\_

Abteilung/z.Hd. \_\_\_\_\_

Straße \_\_\_\_\_

PLZ/Ort \_\_\_\_\_

Telefon \_\_\_\_\_

Datum / Firmenstempel und Unterschrift \_\_\_\_\_

Es gelten ausschließlich die Allgemeinen Geschäftsbedingungen (AGB) von FSP - Der Fahrradständer-Profi Dirk Junior, welche Sie unter [www.fahrradstaender-profi.de/pdf/fsp-agb.pdf](http://www.fahrradstaender-profi.de/pdf/fsp-agb.pdf) einsehen können.

Die Hinweise zum 14-tägigen Rückgaberecht finden Sie unter [www.fahrradstaender-profi.de/pdf/fsp-rueckgabe.pdf](http://www.fahrradstaender-profi.de/pdf/fsp-rueckgabe.pdf).